

VERTIKALNI RETRO GRAMOFON, S BT A USB

č. výrobku 137033924

Příručka

Děkujeme, že jste se rozhodli pro koupi našeho výrobku. Přečtěte si prosím pečlivě tuto příručku dříve, než uvedete přístroj do provozu. Příručku dobře uschovejte pro případné budoucí použití.

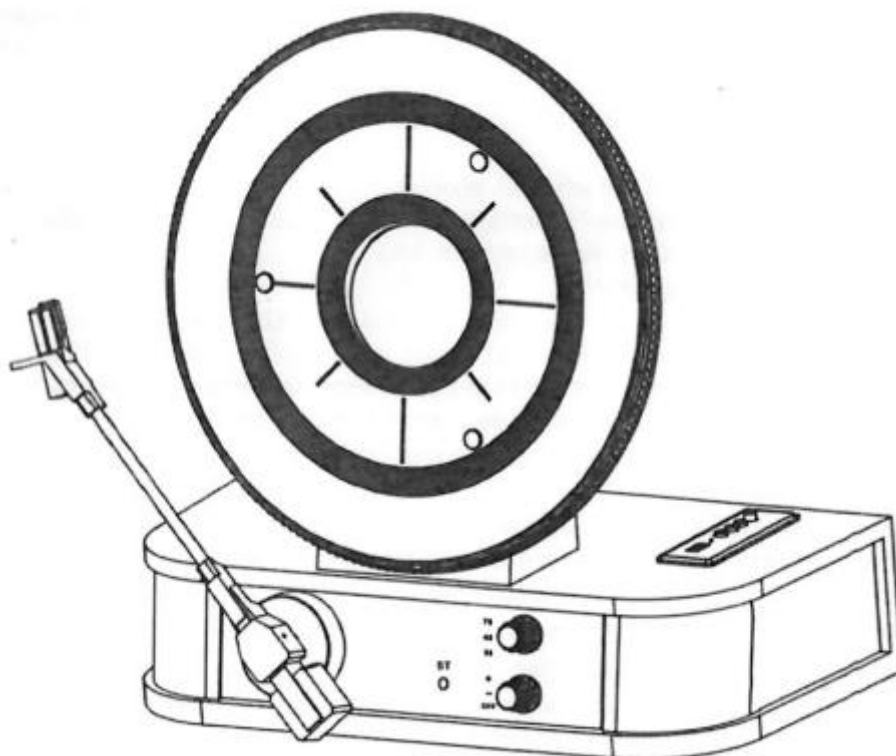

Obsah

1. Důležité bezpečnostní pokyny.....	02
2. Popis přístroje.....	03
3. Před prvním uvedením do provozu.....	04
4. Obsluha.....	05
4.1. Provoz na USB.....	05
4.2. Gramofon.....	05
4.3. Výstup LINE.....	06
4.4. Provoz na Bluetooth.....	06

1. Důležité bezpečnostní pokyny

- Tento návod má uživatele seznámit s obsluhou tohoto produktu.
- Před prvním uvedením do provozu se ujistěte, že se provozní napětí uvedené na typovém štítku přístroje shoduje se síťovým napětím ve vaší domácnosti.
- Tento přístroj používejte pouze k účelu, ke kterému byl určen, jak je popsáno v této příručce. Použití přístroje, které není v souladu s touto příručkou může vést ke škodám na výrobku nebo na vašem okolí.
- Nepokoušejte se přístroj sami opravit, měnit nebo modifikovat. O pomoc vždy požádejte kvalifikovanou odbornou dílnu. Změny nebo modifikace na výrobku ovlivňují bezpečnost výrobku.
Pozor: Nebezpečí poranění!
- Nikdy neprovozujte přístroj, pokud je poškozena zástrčka nebo síťový kabel, pokud přístroj nefunguje správně, pokud spadl nebo byl poškozen nebo spadl do vody. V takových případech odneste přístroj na přezkoušení a opravu do kvalifikované odborné dílny na přezkoušení, opravu nebo elektrické či mechanické seřízení.
- S výrobkem zacházejte opatrně. Může být poškozen nárazy, údery nebo pádem z malé výšky.
- Výrobek udržujte mimo dosah vlhkosti a extrémního tepla. Přístroj je určen jen pro domácí použití v uzavřených místnostech.
- Nestavte na přístroj žádné těžké předměty.
- Přístroj čistěte jen suchým hadříkem, který nepouští vlákna.
- Nezakrývejte větrací otvory.
- Používejte pro přístroj jen komponenty, příslušenství a náhradní díly, které jsou pro tento účel určeny a doporučeny výrobcem. Jinak hrozí nebezpečí poranění.
- Snižte hlasitost, než k přístroji připojíte sluchátka.
- Pro připojení přístroje k zásuvce používejte jen dodaný síťový adaptér a zapojte jej jen do normální domácí zásuvky (230 V – 50 Hz).
- Záruka vyprší, pokud je s přístrojem manipulováno třetí stranou.

Malé díly/části obalů (plastové sáčky, karton atd.)

Malé díly (například šrouby a jiný montážní materiál, paměťové karty) a obalový materiál uchovávejte výhradně dosah dětí, aby nemohly být tyto části vdechnuty. Nenechávejte malé děti, aby si hrály s fóliemi, které jsou součástí obalového materiálu. Hrozí nebezpečí udušení!

Převoz přístroje

Originální obal prosím dobře uschovejte. Aby byl přístroj při odeslání nebo transportu dobře ochráněn, ujistěte se, že přístroj opět uchovááte v originálním obalu, než jej uskladníte.

Čištění povrchů

Nepoužívejte žádné prchavé kapaliny, jako jsou rozpouštědla nebo spreje proti hmyzu. Nadměrný tlak při čištění může poškodit povrchy. Gumové a plastové díly nesmějí přijít po delší dobu do kontaktu s přístrojem. Používejte suchý hadřík.

2. Popis přístroje

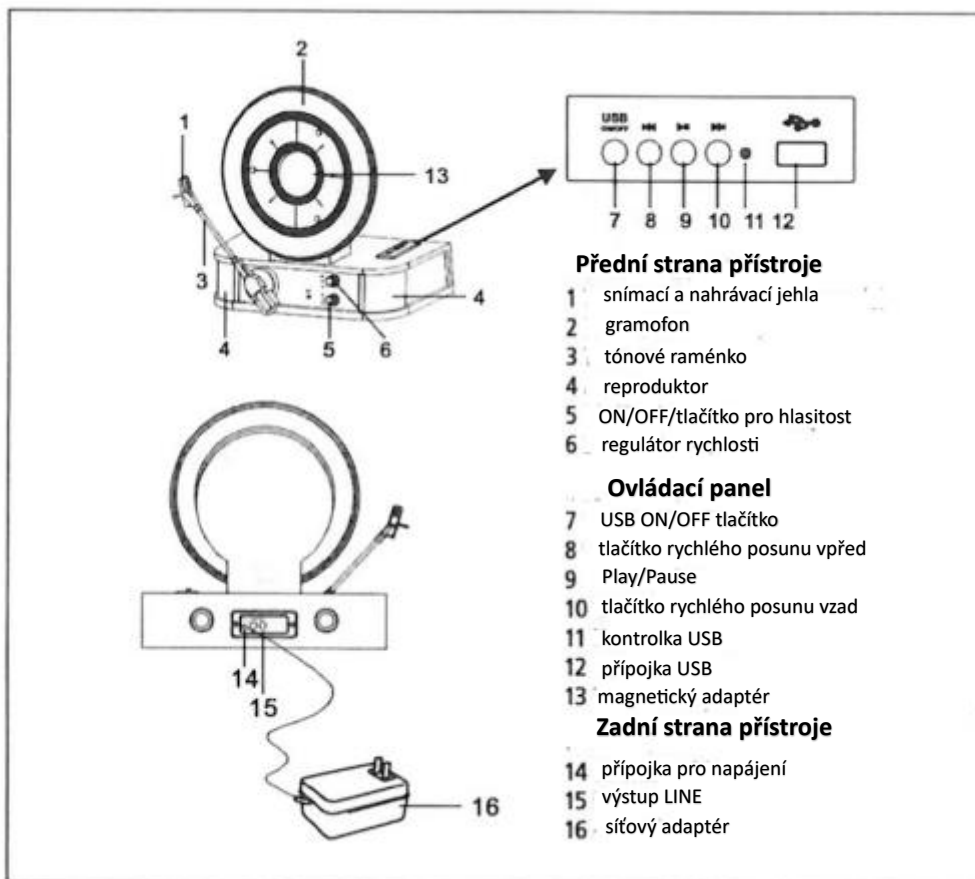

3. Před prvním uvedením do provozu

Vybalení a nastavení

- Vyjměte přístroj opatrně z obalového kartonu a odstraňte jednotlivý obalový materiál.
- Odviňte síťový kabel a rozložte jej na celou jeho délku.
- Přístroj umístěte výhradně v dostatečné vzdálenosti od silných magnetických polí na stabilní povrch v blízkosti zásuvky.
- Připojte do zásuvky síťový adaptér.
- Odstraňte bílý, plastový ochranný kryt ze snímače zvuku tak, že jej sejmete ve směru šipky.
- **Pozor:** Při sundávání ochranného krytu dejte pozor na záznamovou jehlu, na poškození jehly se nevztahuje záruka.
- Tento výrobek je navržen pro provoz se střídavým proudem 230 V – 50 Hz. Pokus o provoz tohoto systému z jiného zdroje napájení může vést k poškození systému. Na tato poškození se nevztahuje záruka.

Chraňte svůj nábytek





Tento model je vybaven protiskluzovými nožičkami, aby se zabránilo posouvání přístroje, když obsluhujete ovládací prvky. Tyto „nožičky“ se skládají z neklouzavého gumového materiálu, který byl speciálně vyvinut tak, aby nezanechával stopy a skvrny na vašem nábytku. Určité druhy leštidel na nábytek na bázi oleje, ochranné prostředky na dřevo nebo čisticí spreje mohou ale tyto gumové nožičky změkčit, a ty pak mohou nechávat na vašem nábytku skvrny nebo zbytky gumy. Aby se předešlo škodám na vašem nábytku, doporučujeme Vám co nejdříve koupit malé, samolepící plstěné podložky, které jsou k dostání v dobře zásobených Baumarktech a centrech pro domácí kutily, a nalepit je na spodní stranu gumových nožiček dřívě, než postavíte výrobek na citlivý, dřevěný nábytek.

Péče o kryt

O svůj gramofon byste měli pečovat stejně, jako o jiný kus nábytku ve své domácnosti. Pokud je kryt zaprášený, otřete jej měkkým hadříkem. Pokud je povrch krytu znečištěn otisky prstů, použijte kvalitní komerční čistič na prach a leštící sprej. Vyhněte se však použití spreje na plastové a kovové části systému. Doporučujeme Vám, nejprve aplikovat čistič na hadřík, a ne přímo na kryt, aby při aplikování čističe ze spreje neunikly malé částičky čističe na plastové nebo kovové díly.

4. Obsluha

4.1. Provoz na USB

1. Stiskněte tlačítko **USB ON/OFF**, abyste přepnuli přístroj do USB režimu. USB kontrolka svítí.
2. Zapojte datový nosič USB. Přístroj začne automaticky s přehráváním prvního songu na datovém nosiči USB. Kontrolka bliká.
3. Stiskněte tlačítko pro **rychlý přesun vpřed**  nebo pro **rychlý přesun vzad**  pro výběr požadovaného titulu.
4. Pro přerušování přehrávání, stiskněte tlačítko **Play/Pause** . Kontrolka svítí. Stiskněte tlačítko **Play/Pause**  znovu, pokud chcete v přehrávání pokračovat.
5. Pokud chcete přehrávání ukončit, stiskněte tlačítko **USB ON/OFF**. Kontrolka zhasne.

POZNÁMKA: Při přehrávání z USB (USB kontrolka svítí) může být použit jen regulátor hlasitosti na přední straně.

4.2. Gramofon

1. Otočte tlačítkem **ON/OFF/hlasitost**, abyste přístroj zapnuli.
2. **Regulátorem rychlosti** nastavte správnou rychlost (33 ½, 45 nebo 78 o/min) pro vloženou desku.
3. Sejměte **magnetický adaptér**, položte lehce desku na gramofon a nasadte **magnetický adaptér** zpět, abyste desku pevně usadili.
4. Odstraňte ochranný kryt ze snímače zvuku. **Pozor:** Při snímání ochranného krytu dejte pozor na záznamovou jehlu, protože na poškození jehly se nevztahuje záruka.
5. Uvolněte zámek raménka a zvedněte raménko pomocí páčky, která slouží pro zdvih raménka.

6. Tónové raménko posuňte na vnější okraj desky. Spusťte raménko pomocí páčky, která slouží pro zdvih raménka. Tónové rameno se pomalu spustí na desku a začne přehrávání desky.
7. Hlasitost nastavte knoflíkem **ON/OFF/hlasitost** na pro Vás příjemnou úroveň.
8. Na konci záznamu se gramofon automaticky zastaví.

4.3. Výstup LINE

Tento systém je vybaven stereo výstupem LINE, prostřednictvím kterého můžete nahrávat rozhlasové vysílání nebo záznamy z tohoto systému na externí záznamové zařízení, jako je kazetový magnetofon, stereo systém atd. V libovolném režimu přehrávání připojte audio kabel (není součástí dodávky) k výstupu LINE. Druhý konec kabelu zapojte poté na externí záznamový audio přístroj. Zapněte přehrávání desky nebo rádia a začněte s nahráváním na externím přístroji.

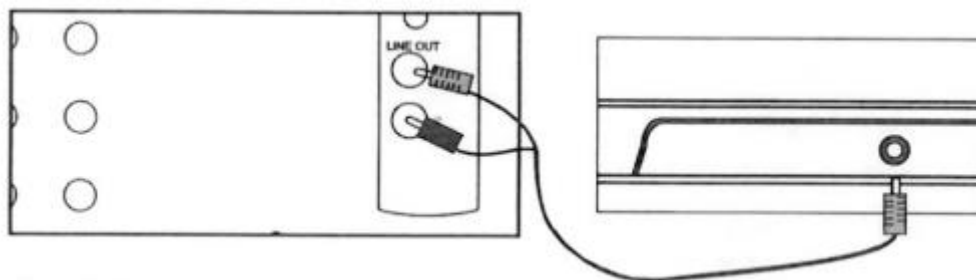

Poznámka: Funkce úspory energie

Aby se šetřila energie, bude přístroj automaticky vypnut, pokud během provozu nebude 20 minut zaznamenán žádný audio signál (žádné přehrávání). Pokud přístroj opět znovu zapnete a chcete se vrátit k přehrávání, musíte přístroj nejprve vypnout a poté opět zapnout.

4.4. Provoz na Bluetooth

1. Otočte tlačítkem **ON/OFF/hlasitost**, abyste přístroj zapnuli.
2. Funkce Bluetooth je nastavena jako funkce souhlasu při zapnutí přístroje. Ujistěte se, že se tónové raménko nachází v klidovém stavu na držáku tónového raménka. Uslyšíte krátký potvrzovací tón pro Bluetooth, poté bliká ukazatel Bluetooth.
3. Zapněte Váš Bluetooth přístroj a zapněte vyhledávání na jiných Bluetooth přístrojích. Vertikální gramofon bude na seznamu dostupných Bluetooth přístrojů označen jako „WBTurntable“. Při párování zadejte případně heslo“0000“.
4. Pokud je gramofon spárován s Vaším Bluetooth přístrojem, uslyšíte krátký potvrzovací tón.
5. Začněte s přehráváním z vašeho Bluetooth přístroje jako obvykle. Tón bude nyní přehráván z reproduktoru gramofonu.

Poznámky:

1. Ujistěte se, že Váš Bluetooth přístroj a gramofon od sebe nebudou vzdáleny více než 10 metrů.
2. Prověřte, zda jiné Bluetooth přístroje v blízkosti neruší signál nebo spojení.
3. Tento přístroj může být spárován s více různými Bluetooth přístroji, ke gramofonu však lze připojit a přehrávat najednou pouze jedno zařízení. Ujistěte se, zda není jiný aktivní přístroj spárován s gramofonem, pokud chcete Bluetooth přístroj propojit a použít.

Likvidace starých přístrojů

Tento výrobek nepatří na konci své životnosti do běžného domácího odpadu, ale do recyklačního sběrného dvora pro elektrické a elektronické přístroje. Symbol přeškrtnuté popelnice na výrobku, v příručce a na obalu, Vás na to upozorňuje.

